



## CARE INSTRUCTIONS

Daily cleaning can be done by wiping the frame with a clean dry cloth. Should the surface need more attention this can be cleaned with water and a light detergent or soap applied with a damp cloth. Wipe after with a clean dry cloth. Avoid any abrasive materials

### 관리 지침

일상 관리 시 깨끗한 마른 천으로 램프 틀을 닦는다. 특수 관리가 필요할 경우 젖은 천에 소량의 세제 또는 비누를 묻혀 닦은 후 맑은 물로 씻어낸 뒤 깨끗한 마른 천으로 닦아낸다. 거친 물품으로 램프 틀을 닦는 것을 피한다.

## TROUBLESHOOTING

Warning: the installation shall be carried out by an electrician or electrically skilled person such that the basic insulated fixed wiring have to be prepared with supplementary insulation before the luminare can be connected.

### 고장 제거

경고: 반드시 전공 또는 전기 기능자를 통해 램프를 설치해야 한다. 기초 절연 고정 전선에 대해 별도로 절연처리를 해야 하며 절연처리 를 하고나서야 램프를 전원에 연결할 수 있다.

## TECHNICAL INFORMATION

LED 2.5 W Integrated - Input DC 5V - 1.000 MAH  
Energy Class F  
Suittable for wet location use (IP44)

### 기술 정보

LED 2.5W 통합- DC 5V - 1.00 MAh 입력  
에너지 유형 F  
습한 곳에서 사용 가능 (IP44)

## IMPORTANT SAFETY INSTRUCTIONS

### ENVIRONMENTAL PROTECTION

Electrical products must be thrown out with domestic waste. They must be taken to a communal collecting point for environmentally friendly disposal in accordance with local regulations. Contact your local authorities or retailer for advice on recycling. The packaging material is recyclable. Dispose of the packaging in an environmentally friendly manner and make it available for recyclable material collection-service. Do not incinerate.

### 중요 안전 지침

#### 환경보호

전기제품은 반드시 생활쓰레기와 함께 버려야 하며 반드시 공공 회수 지점으로 보내 현지의 규정에 따라 친환경적으로 폐기 처분해야 한다. 현지 행정 부서 또는 소매업체로부터 회수 건의를 청구하기 바란다. 포장재는 순환 이용이 가능하다. 친환경적인 방식으로 포장 재를 폐기하고 회수가능재료 수집 서비스에 사용될 수 있게 한다. 소각하지 말 것을 권한다.



For enquiries contact GUBI A/S - CVR: 17940384

Klubienstvej 7-9, 2150 Nordhavn, Copenhagen, Denmark

T +45 69 15 60 60 - [order@gubi.com](mailto:order@gubi.com)

GUBI.COM

자문이 필요할 경우 GUBI A/S - CVR: 17940384 에 연락하기 바란다.

덴마크 코펜하겐 Klubienstvej 7-9, 2150 Nordhavn

전화 : +45 69 15 60 60 메일 : [order@gubi.com](mailto:order@gubi.com)

GUBI.COM

# GUBI

ASSEMBLY INSTRUCTIONS  
INSTRUCTIONS DE MONTAGE

for

Obello Lamp

**Obello 램프**

**설치 방법**

---

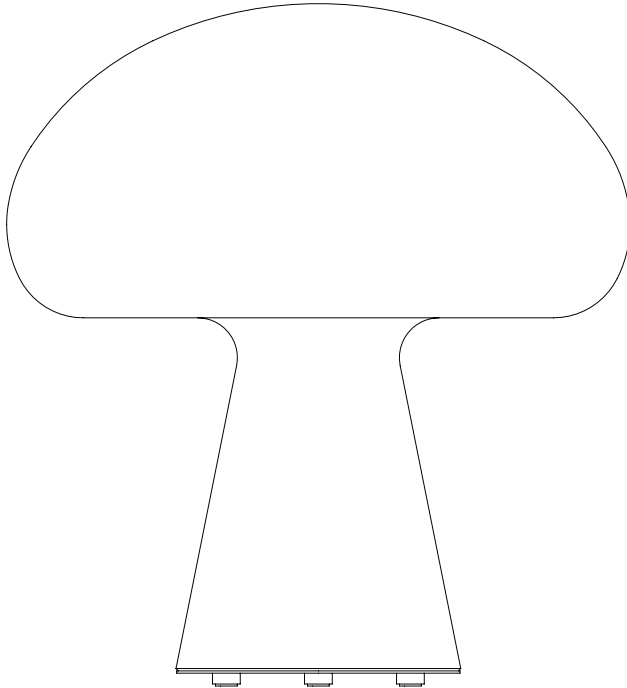

### CONTENTS

#### 내용물

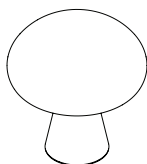

x1

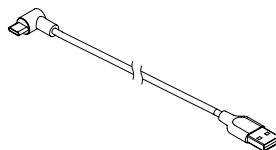

x1

### 설치 방법

1. Caution: Please plug the USB-C electrical cable using a USB recharger (example: like a Phone charger) (a) with 5V and min 1.000 mAh of power (Charger not included) (b)  
(c) LED indicator will pulse while charging, when charge is complete the LED indicator will stop pulsing. Please remove charging cable after full charge. Lamp can be activated while USB cable is connected.
1. 주의: USB 충전기(예: 휴대폰 충전기)로 (a) 將USB-C 전선을 5V 및 최저 1.00mAh 전원(충전기 포함하지 않음)에 꽂는다. (b)  
(c) 충전시 LED 지시등이 반짝이며 충전이 완료되면 LED 지시등 이 더이상 반짝거리지 않는다. 충전을 마치면 전선을 뽑아낸다. USB 선을 연결한 뒤 램프를 켤 수 있다

a)

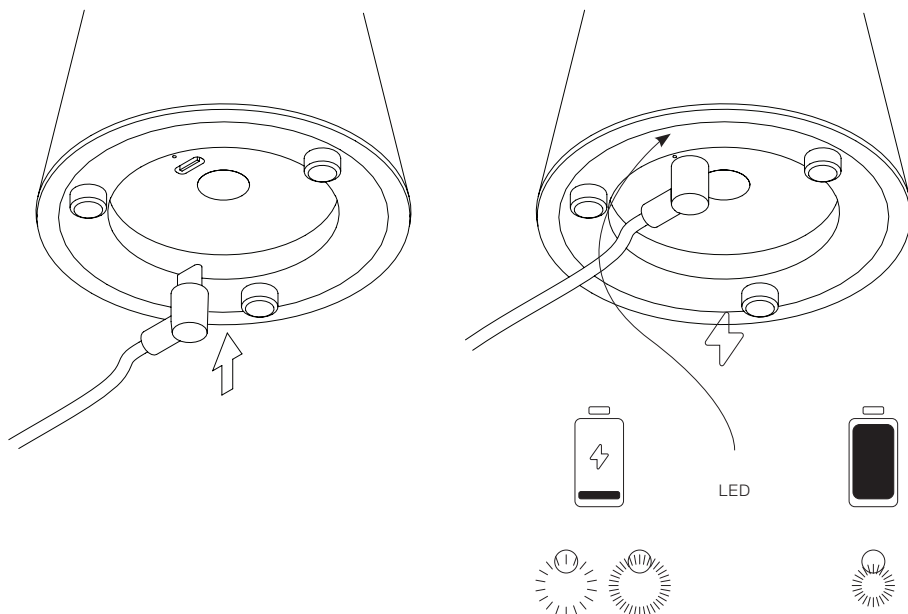

2. First touch ON - light intensity 100%, second touch light intensity 40%, third touch light intensity 10%, fourth touch OFF
2. 한번 누르면 램프가 켜지고- 빛의 강도는 100%이며 두번 누르면 빛의 강도는 40%로 줄고 세번 누르면 빛의 강도가 10%로 더 줄며 네번 누르면 램프가 꺼진다.

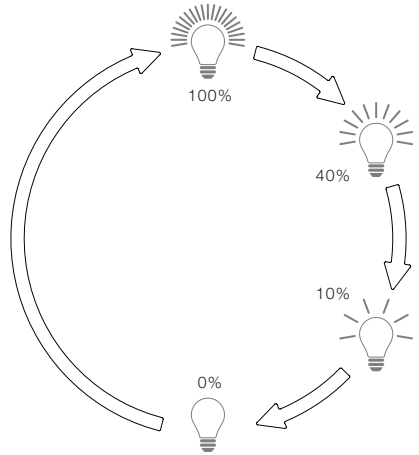
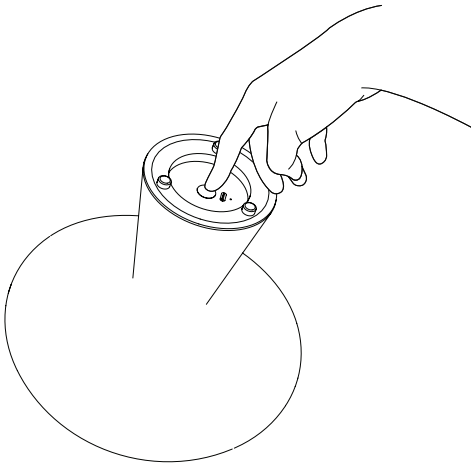

3. During the use: When the battery reach the 20% the Lights will flash twice and to save energy the intensity will be reduce to 40%, when the battery will reach only 10% of autonomy the light will flash twice again and the light can still dimmable only between 40% and 10%. When the battery power drops under 10% : every 10 minutes continuous flashing 2 times; still maintain dimming function: 40%-10%- Off - On.
3. 사용 과정에 전기량이 20% 남으면 램프가 두차례 반짝이며 빛의 강도는 40%로 줄어 전기사용량을 절약한다. 전기량이 10% 남으 면 램프가 다시 두차례 반짝이고 빛의 강도는 40%-10%로 줄어 든다. 전기량이 10% 미만일 경우 10분에 한번씩 두차례 반짝이 고 빛의 강도는 40%-10%-꺼졌다-켜졌다를 반복한다.

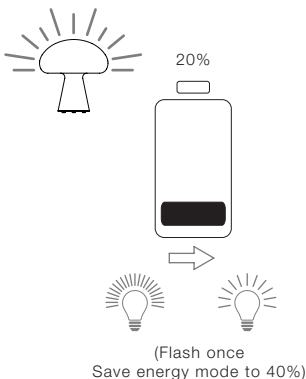

(한번 반짝이고 전기절약 모드로 전환되며 빛의 강도는 40%)

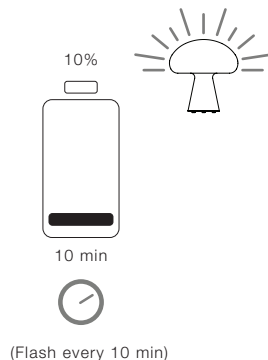

(10분에 한번씩 반짝인다)